

# CATALOGO

# MOBILIARIO



Mapeq Papelería Lagos  
Atalo Montoya #612 Col. El Calvario 47420  
Lagos de Moreno, Jalisco  
(474) 74 2 17 60 - (474) 74 2 60 30

## Sillería

Ecosillas	4
Ejecutivos	18
Visitante	22
Operativas	26
Fiesta	28
Home Office	32
Gamers	36

## Muebles

Escritorios	38
Modulares	60
Sofás	66

## Escolar

Sillería	68
Escritorios	75
Archiveros	79
Cajoneras	86
Gabinetes	92
Lockers	96
Móvil	100

## Comercial

Estante	102
Anaqueles	103
Gondola	106

## Industrial

Racks	107
-------	-----



# MÓDENA

## DESCRIPCIÓN

Base de estrella de 5 puntas en metal, terminada en cromo y con rodajas tipo dual, con elevación por medio de un pistón neumático que permite ajustar la altura del asiento con terminado en cromo.

Asiento y respaldo de hule espuma laminado flexible de alta resiliencia.; con brazos de polipropileno rígido acojinados y tapizados.

Tapiz: Soft revolving leather color chocolate.

\* Exclusivamente para uso residencial.  
Peso máximo de resistencia: 80 kgs.

# ECO-CHAIR BLANCA

---

Estructura de estrella de 5 puntas en metal con terminaciones en cromo y rodajas tipo dual. Respaldo en malla de diseño ergonómico y asiento de hule espuma laminado flexible y alta resiliencia, descansa brazos de poliuretano semi-rígido.

Tapiz: respaldo en malla color gris y asiento en microespacial color plomo.

Elevación: por medio de pistón neumático que permite ajustar la altura del asiento.

\* Exclusivamente para uso residencial.  
Peso máximo de resistencia: 80 kgs.



# ECONO-MALLA

---

Base de estrella de 5 puntas en metal con terminación en cromo y con rodajas tipo dual. Respaldo alto en malla de diseño ergonómico y asiento de hule espuma laminada flexible y alta resiliencia; brazos de polipropileno semi-rígido con soporte de acero.

Tapiz: malla en color negro y asiento en tela microespacial de color negro.

Elevación: por medio de pistón neumático que permite ajustar la altura del asiento con terminado en cromo.

\* Exclusivamente para uso residencial.  
Peso máximo de resistencia: 80 kgs.



## AREZZO

base de estrella de 5 puntas en metal, terminada en cromo con rodajas tipo dual, elevación por medio de pistón neumático que permite ajustar la altura del asiento con terminado en cromo.

Asiento y respaldo de hule espuma laminado flexible con densidad de 22 kgs/m<sup>3</sup> en el respaldo y 24 kgs/m<sup>3</sup> en el asiento de alta resiliencia, brazos de polipropileno acojinados y tapizados.

Tapiz Soft revolving leather color negro.

\* Exclusivamente para uso residencial.  
Peso máximo de resistencia: 80 kgs.

## ECO-GERENCIAL

base de estrella de 5 puntas en nylon reforzado con rodajas tipo dual, elevación por medio de pistón neumático que permite ajustar la altura del asiento.

Asiento y respaldo de hule espuma laminado flexible con densidad de 22 kgs/m<sup>3</sup> en el respaldo y 24 kgs/m<sup>3</sup> en el asiento, alta resiliencia; con brazos de polipropileno rígido.

Tapiz soft revolving leather negro.

\* Exclusivamente para uso residencial.  
Peso máximo de resistencia: 80 kgs.





## PADUA

Estructura de estrella de 5 puntas en nylon reforzado, rodajas tipo dual, elevación por medio de pistón neumático que permite ajustar la altura del asiento.

Respaldo y asiento de hule espuma laminado flexible con densidad de 22 kgs/m<sup>3</sup> en el respaldo y 24 kgs/m<sup>3</sup> en el asiento, de alta resiliencia, brazos de polipropileno rígido.

\* Exclusivamente para uso residencial.  
Peso máximo de resistencia: 80 kgs.

## CONTEMPO

Estructura de estrella de 5 puntas en nylon reforzado, rodajas tipo dual, elevación por medio de pistón neumático que permite ajustar la altura del asiento.

Respaldo y asiento de hule espuma laminado flexible con densidad de 22 kgs/m<sup>3</sup> en el respaldo y 24 kgs/m<sup>3</sup> en el asiento, de alta resiliencia.

Terminados:



\* Exclusivamente para uso residencial.  
Peso máximo de resistencia: 80 kgs.



# RIMINI

Base de estrella de 5 puntas en nylon reforzado, rodajas tipo dual, elevación por medio de pistón neumático que permite ajustar la altura del asiento.

Asiento y respaldo de hule espuma laminado flexible con densidad de 22 kgs/m<sup>3</sup> en el respaldo y 24 kgs/m<sup>3</sup> en el asiento, de alta resiliencia, brazos de polipropileno acojinados y tapizados.

Tapiz Soft revolving leather color negro.

\* Exclusivamente para uso residencial.  
Peso máximo de resistencia: 80 kgs.







## CALEA

Base estilo trineo y brazos en tres piezas de acero tubular de 1" de diámetro, calibre 16; con terminado en cromo.

Respaldo y asiento: hule espuma laminado flexible con densidad de 22 kgs/m<sup>3</sup> de alta resiliencia; brazos tapizados.

Tapiz hard PVC en color negro.

\* Exclusivamente para uso residencial.  
Peso máximo de resistencia: 80 kgs.

## CANTABRIA

Base de estrella de 5 puntas en metal, terminada en cromo y con rodajas tipo dual, elevación por medio de pistón neumático que permite ajustar la altura del asiento con terminado en cromo.

Respaldo alto en malla de diseño ergonómico con cabecera acojinada y tapizada. Asiento de hule espuma laminada flexible con densidad de 24 kgs/m<sup>3</sup> y alta resiliencia; brazos de polipropileno semi-rígido con soporte de acero.

Tapiz de malla en color negro y asiento en tela microespacial de color negro.

\* Exclusivamente para uso residencial.  
Peso máximo de resistencia: 80 kgs.



## STANZA

estructura de acero tubular de 5/8" de diámetro, calibre 18; en color negro.

Asiento y respaldo interior en madera de triplay preformado y hule espuma laminado flexible con densidad de 22 kgs/m<sup>3</sup> de alta resiliencia.

Tapiz soft revolving leather color café con costura por todo el contorno.

Peso máximo de resistencia: 80 kgs.



## ECO-VISITA

Estructura de acero tubular de 7/8" de diámetro, calibre 20; con acabado de pintura epóxica color negro mate.

Asiento y respaldo de hule espuma laminado flexible con densidad de 22 kgs/m<sup>3</sup> en el respaldo y 24 kgs/m<sup>3</sup> en el asiento, de alta resiliencia.

Terminados:



Peso máximo de resistencia: 80 kgs.



## ISO CON O SIN BRAZOS

---



Estructura de acero tubular ovalado de 30 X 15 mm, calibre 18; con acabado de pintura epóxica color negro mate.

Asiento y respaldo de hule espuma laminado flexible con densidad de 22 kgs/m<sup>3</sup> en el respaldo y 24 kgs/m<sup>3</sup> en el asiento, de alta resiliencia.

Terminados:



Peso máximo de resistencia: 80 kgs.



## NOVAISO CON O SIN BRAZOS

---

Estructura de acero tubular ovalado de 30 X 15 mm, calibre 18; con acabado de pintura epóxica color negro mate.

Asiento y respaldo en dos piezas en polipropileno de alta resistencia

Terminados:



Peso máximo de resistencia: 80 kgs.



## DELTA

Estructura de acero sólido "cold roll" de 1/2" de diámetro, con terminado en cromo.

Asiento y respaldo en dos piezas en polipropileno de alta resistencia y duración.

Terminados:



Peso máximo de resistencia: 90 kgs.



## ELEFANTE

Asiento, respaldo y patas de una sola pieza en polipropileno de alta resistencia y duración para intemperie, resistente a los rayos ultravioleta (UV) y al ambiente salino.

Terminados:



Peso máximo de resistencia: 80 kgs.



## HERON

Respaldo y asiento de una sola pieza en polipropileno de alta resistencia y duración.

Patas de dos piezas en polipropileno de alta resistencia y duración.

Terminados:



Peso máximo de resistencia: 80 kgs.

## OCEAN

Patas de aluminio tubular de 1" de diámetro, calibre 16, con terminado natural. Asiento y respaldo de una sola pieza en polipropileno de alta resistencia y duración para intemperie, resistente a los rayos ultravioleta (UV) y al ambiente salino.

Terminados:



Peso máximo de resistencia: 80 kgs.





## SAND

Patas de aluminio tubular de 1" de diámetro, calibre 16, con terminado natural.

Asiento y respaldo de una sólo pieza en polipropileno de alta resistencia y duración para intemperie, resistente a los rayos ultravioleta (UV) y al ambiente salino.

Terminados:



Peso máximo de resistencia: 80 kgs.

## OCEAN

Patas de aluminio tubular de 1" de diámetro, calibre 16, con terminado natural.

Asiento y respaldo de una sólo pieza en polipropileno de alta resistencia y duración para intemperie, resistente a los rayos ultravioleta (UV) y al ambiente salino.

Terminados:



Peso máximo de resistencia: 80 kgs.





## BREEZE

---

Patas de aluminio tubular de 1" de diámetro, calibre 16, con terminado natural.

Asiento y respaldo de una sólo pieza en polipropileno de alta resistencia y duración para intemperie, resistente a los rayos ultravioleta (UV) y al ambiente salino.

Terminados:



Peso máximo de resistencia: 80 kgs.





# ALEGNA

---

Patas rectas de madera natural, las uniones de las patas con el asiento son con espárragos roscados y con terminado natural.

Respaldo y asiento de una sola pieza en copolimero de polipropileno.

Terminados:



Peso máximo de resistencia: 80 kgs.

# ATHELIER

Base de 5 puntas en lámina de acero color gris, rodajas tipo dual y/o regatones.

Elevación por medio de un pistón neumático que permite ajustar la altura del asiento. Brazos ajustables de altura en polipropileno semi-rígido y suave.

Asiento de hule espuma de poliuretano inyectado flexible con retardante a la flama y alta resiliencia y respaldo de malla en color gris y asiento en tela o vinil al color de su elección de nuestro catálogo.

Terminados:



Peso máximo de resistencia: 120 kgs.



# EQUA

Base de 5 puntas en aluminio fundido y pulido, rodajas tipo dual y/o regatones.

Elevación por medio de un pistón neumático que permite ajustar la altura del asiento.

Respaldo alto en malla de diseño ergonómico con cabecera y asiento de hule espuma laminado flexible y alta resiliencia.

El tapiz del respaldo en malla color gris y asiento en tela o vinil al color de su elección de nuestro catálogo.

Terminados:



Peso máximo de resistencia: 120 kgs.





# CORINTO

Base de 5 puntas en nylon reforzado, rodajas tipo dual y/o regatones, con elevación por medio de un pistón neumático que permite ajustar la altura del asiento.

Respaldo en polipropileno de alta resistencia y duración, de diseño ergonómico y altura ajustable por medio de cremallera y/o sistema Lama.

Asiento de hule espuma de poliuretano la minado con retardante a la flama y alta resiliencia.

Terminados:



Peso máximo de resistencia: 140 kgs.



# CH-001

Estructura en asiento y respaldo en tubo de acero planchado de 1" cal. 18, asiento y respaldo tapizado con gajos horizontales en una sola pieza tensada en vinil color negro.

Brazos en tubo de acero elíptico de 1 1/4" cal. 18 cromados, pistón de rodilla con cubierta telescópica. Base en cromo de 26", mecanismo ejecutivo con sistema de bloqueo y ajuste de altura.

Terminados:



# E-57

Respaldo en madera de pino de 1", asiento en multiplay de pino de 19mm.

Tapizado en variedad de colores, hule espuma en asiento de 8 cm y respaldo de 5cm.

Pistón ejecutivo con cubierta telescópica, base nylon de 26". Mecanismo ejecutivo, sistema reclinable, de bloqueo y ajuste de altura, brazos en poliuretano rígido con alma de acero.

Terminados:



# M-150

Respaldo tubular ovalado cal. 16, terminado en pintura epóxica texturizada color negro, asiento de poliuretano inyectado D. 55 kgs/ m3.

Pistón ejecutivo con cubierta telescópica, base cromo de 26" mecanismo ejecutivo reclinable con regulador de tensión, sistema de bloqueo y ajuste de altura, brazos metálicos en tubular ovalado cal.18.

Terminados:



# E-60

Casco en madera de pino de 19 mm. en una sola pieza, tapizado en variedad de colores, hule espuma en asiento de 8 cm y respaldo de 5 cm de espesor, pistón ejecutivo con cubierta telescópica, base nylon de 26"

Mecanismo ejecutivo, sistema reclinable, de bloqueo y ajuste de altura, brazos en poliuretano rígido con alma de acero.

Terminados:





# BLAIR

Estructura de lámina de acero cortada doblada y troquelada, con acabado de pintura epóxica y terminado en imitación madera.

Asiento, respaldo y brazos: base y armazón en madera de triplay, hule espuma laminado flexible y alta resiliencia.

Terminados:



Peso máximo de resistencia: 130 kgs.





# ELLITICO NET

Estructura de acero tubular elíptico de 30 X 15 mm, con acabado de pintura epóxica color negro mate.

Respaldo en malla de diseño ergonómico al color de su elección y asiento de hule espuma de laminado flexible y alta resiliencia tela o vinil al color de su elección de nuestro catálogo.

Terminados:



Malla:



Peso máximo de resistencia: 120 kgs.



# QUICK

Estructura de acero tubular con terminado en cromo.

Asiento y respaldo de una sola pieza en polipropileno de alta resistencia y duración.

Terminados:



Peso máximo de resistencia: 90 kgs.



## JC-11

Tubo ovalado de 1" cal. 16 en soporte de respaldo, con soporte en asiento de tubo redondo de 5/8" cal. 18.

Respaldo y asiento con diseño ergonómico en polipropileno colores negro y azul, canastilla en varilla de acero pulido de 1/4". Terminada en pintura epóxica color negro.

Paleta en lámina de acero cal.20.



## PL-22

Estructura metálica, tubo de acero redondo de 3/4" cal. 18 en 4 patas, tapones de polipropileno en terminales para evitar rayaduras en piso.

Terminado en cromo o pintura epóxica texturizada.

Respaldo y asiento concha plástica en polipropileno. Fijación a estructura con pija Hi-fast 10 x 1" 1/2.

Terminados:





# PL-50

Estructura estibable en tubo redondo de 7/8" cal. 18, pintura color aluminio, regatones de media luna en base polietileno, fijación por medio de pija Hi-Fast, concha en plástico de polipropileno en asiento y respaldo de una sola pieza.

Terminados:



# LK-01

Estructura tubo elíptico de 1" cal. 18 en patas y cal.16 en soporte de respaldo, terminada en pintura epóxica texturizada color negro, tapas de polipropileno en asiento y respaldo, tapizados en tela, acojinados con hule espuma, en respaldo de 5mm, de espesor.

Regatones en polietileno de alto impacto color negro, canastilla varilla de acero pulido de 1/4" soldada, paleta en melamina de 19 mm en color negro con canto tipo «T» en PVC.

Terminados:





## PRIDE

Cabecera fija, respaldo y asiento tapizado en tela de alta calidad color negro y hule tipo poliuretano de inyección, mecanismo ejecutivo de respaldo reclinable y regulador de tensión, todas las partes de plástico son en polipropileno y base de nylon.



## EVE

Respaldo de poliuretano termal, asiento tapizado en tela, mecanismo ejecutivo con regulador de tensión, todas las partes de plástico son polipropileno y base nylon.

Brazo ergonómico de polipropileno.

## M-85

Respaldo de estructura plástica color negro, tapizada en malla varios colores, asiento en aglomerado 32 mm, pistón ejecutivo con cubierta telescópica, base de nylon 26", mecanismo ejecutivo con sistema reclinable, mecanismo de bloqueo con ajuste de altura.



## M-90

Respaldo de estructura plástica tapizada en malla, únicamente en color negro, asiento de aglomerado de 32 mm tapizado en telas, con tapa de polipropileno. Acojinamiento de hule espuma, asiento de 6 cms de espesor, densidad 24 Kg/m3.





# FESTINA

Respaldo, asiento y patas de una sola pieza en polipropileno de alta resistencia y duración para intemperie, resistente a los rayos UV y al ambiente salino.

Terminados:



Peso máximo de resistencia: 80 kgs.



# VERSALLES

Respaldo, asiento y patas de una sola pieza en polipropileno de alta resistencia y duración para intemperie, resistente a los rayos UV y al ambiente salino.

Terminados:



Peso máximo de resistencia: 80 kgs.



# BISTROT

Respaldo, asiento y patas de una sola pieza en polipropileno de alta resistencia y duración para intemperie, resistente a los rayos UV y al ambiente salino.

Terminados:



Peso máximo de resistencia: 80 kgs.



## BANGKOK JM-1706

Diseño moldeable para cualquier tipo de evento y/o espacio. Estructura de una sola pieza plastificada ultraresistente con amplio asiento, respaldo a base de tres tiras orgánicas y cuatro soportes inclinados, ideal para cualquier clima.

Medidas: 82 x 55 x 55

Terminados:



## GANTE JM-3315

Acondiciona tu casa o comercio la silla metálica Gante de estilo industrial. Fabricada en una estructura metálica de alta resistencia con acabado de pintura horneada, es ideal para uso exterior, además de ser muy ligera es apilable, por lo que puede guardarse fácilmente.

Medidas: 85 x 46 x 48

Terminados:





## BOREN LINO MOB-307

Añade estilo y comodidad a tu casa, oficina o negocio con esta hermosa Silla Boren Lino. Fabricada en polipropileno de alta durabilidad tapizado con asiento acojinado con una resistente base de madera.

Medidas: 45 x 81 x 53

Terminados:



## OSLO VENTO

Diseño inspirado en los años 50's. Base de cuatro patas de madera unidas por medio de varillas entrecruzadas, respaldo de polipropileno, respaldo de rombos orgánicos en forma de torbellino.

Medidas: 79.5 x 56.5 x 48.5

Terminados:



# ESCRITORIO HOME OFFICE CUBO ESQUINA

Tiene un diseño inteligente y encajará en cualquier rincón de tu oficina de forma conceptual y organizada. Su composición en MDP y MDF Carb, hacen que el producto sea especial, la hoja de madera CARB (California Air Resources Board).

Dimensiones:  
76 cm x 90 cm x 90 cm



# ESCRITORIO HANNOVER

Escritorio ideal para home office o áreas pequeñas de trabajo, fabricado con MDP melamina de 15 mm y respaldos de MDF de 3mm. Acabado de pintura UV en parte superior. La cubierta soporta hasta 15 kgs de peso.

Dimensiones:  
83,5 cm x 110 cm x 58 cm





# ESCRITORIO MILANO

Fabricado con MDF melamina de 15 mm y respaldos de MDF de 3mm. Acabado de pintura UV en parte superior (cubiertas). La cubierta soporta hasta 15 kgs de peso.

Dimensiones:  
883,5 cm x 110 cm x 58 cm



# ESCRITORIO CUBO 90

Tiene un diseño atrevido e innovará tu oficina de manera conceptual y organizada lo que proporcionará más practicidad en su entorno de oficina. Tiene exclusivo detalle de MDF con cenefas decorativas. Su composición en MDP y MDF Carb, hacen que el producto sea especial.

Dimensiones:  
76 cm x 90 cm x c54m



## DELTA ROBLE

Fabricado en laminado plástico con un hermoso color. Es una excelente opción que se adapta fácilmente a tus necesidades ya que se puede utilizar perfectamente como una mesa de oficina o para dividir dos ambientes. Ideal para reducir espacios por su diseño minimalista.

Dimensiones:  
120 cm x 75 cm x 45 cm



## ALTUS

Cuenta con una espaciosa superficie de melamina con un espacio de almacenamiento abierto y otro cerrado tipo cajón, así como una base de metálica negra de tubular cuadrado con dos travesaños en cada lado y una cruz de varillas de su lado posterior.

Dimensiones:  
76cm x 100cm x 48cm



## PISA CON LIBRERO

Tiene 4 repisas para almacenamiento fabricado con estructura metálica y cubierta de melamina de 16mm.

Dimensiones:  
120 cm x 50 cm x .75 cm



## ZION

Parte del estilo industrial, cuenta con una amplia área de trabajo a base de melamina con tres espacios para almacenamiento y/ exhibición, uno por debajo de la mesa y dos del lado derecho; así como una estructura metálica de tres marcos en tubular cuadrado color negro y una unión de varillas entrecruzadas por su parte posterior.

Dimensiones:  
76cm x 120cm x 60cm



# GAMER 1

Base de estrella de 5 puntas en nylon reforzado, rodajas tipo dual y/o regatones.

Plato de acero reforzado con sistema de inclinación, perilla de regulación de tensión para el sistema de inclinación, brazos tipo 3D giratorios y ajustables de altura en poliuretano semi-rígido y suave, respaldo alto con cabecera, hule espuma con laminado flexible y alta resiliencia, asiento de hule espuma laminado flexible con densidad y alta resiliencia.

Tapiz: sort revolving leather.

Terminados:



Peso máximo de resistencia: 150 kgs.  
Exclusivamente para uso residencial.



# GAMER 2

Base de estrella de 5 puntas en nylon reforzado, rodajas tipo dual y/o regatones.

Plato de acero reforzado con sistema de reclinación, perilla de regulación de tensión para el sistema de reclinación, brazos tipo 3D giratorios y ajustables de altura en poliuretano semi-rígido y suave, respaldo alto con cabecera, hule espuma con laminado flexible y alta resiliencia, asiento de hule espuma laminado flexible con densidad y alta resiliencia.

Tapiz: sort revolving leather.

Terminados:



Peso máximo de resistencia: 150 kgs.  
Exclusivamente para uso residencial.



## ESCRITORIO RECTO ACCES

ACCES es una línea ejecutiva de gran funcionalidad, belleza y modernidad. Tiene finos detalles que permiten la proyección de espacios y conjuntos únicos.

✓ Faldón Opcional

Melamina	LPAP	
AX:110	AX:110L	120x70x75
AX:115	AX:115L	140x70x75
AX:118	AX:118L	160x70x75
AX:123	AX:123L	180x70x75
AX:128	AX:128L	200x70x75
AX:120	AX:120L	160x80x75
AX:125	AX:125L	190x80x75
AX:130	AX:130L	200x80x75

Frente x Fondo x Altura \*Medidas en cm

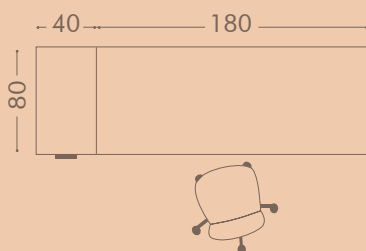



## ESCRITORIO ALA ACCES

✓ Faldón Opcional

Derecho      Izquierdo

AX:150D	AX:150I	160/120x55/70x75
AX:155D	AX:155I	180/120x55/70x75
AX:157D	AX:157I	200/120x55/75x75
AX:159D	AX:159I	220/120x55/75x75

Frente/Fondo x C/B x Altura \*Medidas en cm

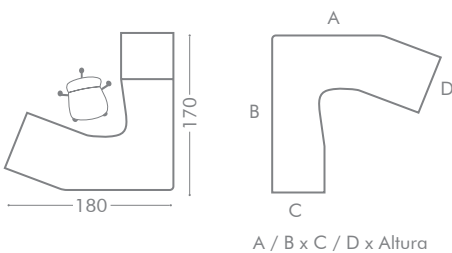



## ESCRITORIO CURVO AIRE

La línea AIRE cuenta con diversas configuraciones que lo convierten en un sistema práctico y actual que potencia al máximo el aprovechamiento de los espacios para que sean adaptables y confortables.

✓ Faldón ✓ Trabe Pasacables

AIR:180D	AIR:180I	160/95x55/90x75
AIR:182D	AIR:182I	180/95x55/90x75
AIR:184D	AIR:184I	200/95x55/90x75

✓ Solo Faldón

AIR:186D	AIR:186I	160/95x55/90x75
AIR:188D	AIR:188I	180/95x55/90x75
AIR:190D	AIR:190I	200/95x55/90x75

Faldón Cuadros o elige: Faldón Round (R) Faldón Line (V)  
Elige Escritorio Derecho (D) o Escritorio Izquierdo (I).

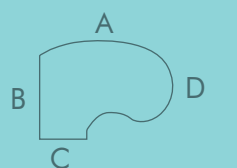
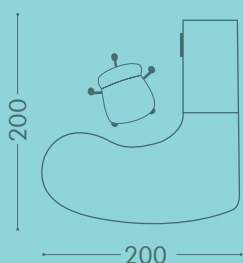

A / B x C / D x Altura





## ESCRITORIO RECTO AIRE

### ✓ Faldón    ✓ Trabe Pasacables

AIR:100	120x60x75	AIR:105	120x70x75
AIR:101	140x60x75	AIR:106	140x70x75
AIR:102	160x60x75	AIR:107	160x70x75
AIR:103	180x60x75	AIR:108	180x70x75

Faldón Cuadros o elige: Faldón Round (R) Faldón Line (V)

### ✓ Solo Trabe Pasacables

AIR:120	120x60x75	AIR:125	120x70x75
AIR:121	140x60x75	AIR:126	140x70x75
AIR:122	160x60x75	AIR:127	160x70x75
AIR:123	180x60x75	AIR:128	180x70x75

Frente x Fondo x Altura

### ✓ Solo Faldón

AIR:110	120x60x75	AIR:115	120x70x75
AIR:111	140x60x75	AIR:116	140x70x75
AIR:112	160x60x75	AIR:117	160x70x75
AIR:113	180x60x75	AIR:118	180x70x75



Faldón Cuadros



Faldón Round (R)



Faldón Line (V)

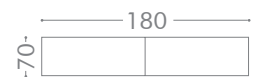



## ESCRITORIO RECTO ALTEA

ALTEA es una línea de estilo vanguardista y diseño tipo Europeo, ideal para ambientes frescos y funcionales con un toque de modernidad que genera espacios creativos y sofisticados a la vez.

### Estructura de aluminio anaodizado

#### Melamina

#### LPAP

AT:080	AT:080L	120x70x74
AT:090	AT:090L	140x70x74
AT:095	AT:095L	160x70x74
AT:103	AT:103L	180x70x74
AT:108	AT:108L	200x70x74
AT:100	AT:100L	220x70x74
AT:105	AT:105L	160x80x74
AT:113	AT:113L	180x80x74
AT:110	AT:110L	200x90x74
AT:115	AT:115L	220x90x74

### Estructura de aluminio blanco

#### Melamina

#### LPAP

AT:081	AT:081I	120x70x74
AT:091	AT:091I	140x70x74
AT:096	AT:096I	160x70x74
AT:104	AT:104I	180x70x74
AT:109	AT:109I	200x70x74
AT:114	AT:114I	220x70x74
AT:101	AT:101I	160x80x74
AT:106	AT:106I	180x80x74
AT:111	AT:111I	200x90x74
AT:116	AT:116I	220x90x74



Fronte x Fondo x Altura \*Medidas en cm



## MESAS BENCH ALTEA

Aluminio  
anodizado

Aluminio  
blanco

Melamina

AT:751	AT:753	240x120x74
AT:755	AT:757	280x120x74
AT:759	AT:761	320x120x74
AT:763	AT:765	360x120x74

LPAP

AT:751L	AT:753L	240x120x74
AT:755L	AT:757L	280x120x74
AT:759L	AT:761L	320x120x74
AT:763L	AT:765L	360x120x74

Credenza baja

AT:802A	AT:802B	94x45x57
---------	---------	----------

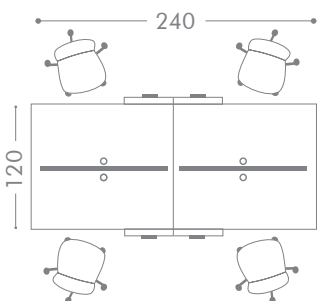



## ESCRITORIO RECTO AXIO

AXIO es una línea de diseño Europeo con formas estilizadas, ideal para espacios minimalistas y ambientes funcionales, Axio le dará equilibrio y un estilo vanguardista a tu oficina.

Estructura blanca

Melamina LPAP

AO:122	AO:122L	180x90x75
AO:125	AO:125L	200x90x75

Estructura gris

Melamina LPAP

AO:123	AO:123L	180x90x75
AO:126	AO:126L	200x90x75

Frente x Fondo x Altura \*Medidas en cm

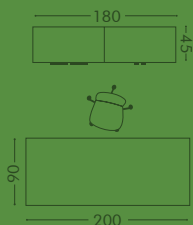



## ESCRITORIO RECTO AXIO

Estructura blanca

✓ Cubierta en cristal

AO:132C	120x60x75
AO:135C	140x60x75
AO:138C	160x60x75
AO:142C	180x60x75
AO:145C	200x60x75

Estructura gris

✓ Cubierta en cristal

AO:133C	120x60x75
AO:136C	140x60x75
AO:139C	160x60x75
AO:143C	180x60x75
AO:146C	200x60x75

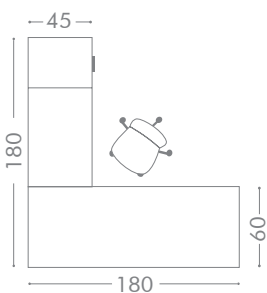

Frente x Fondo x Altura \*Medidas en cm



## ESCRITORIO RECTO BASE

BASE es la línea ejecutiva de formas limpias y elegantes, creada para ambientes contemporáneos y minimalistas. Base le dará un toque de distinción y personalidad a tu oficina.

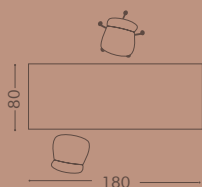
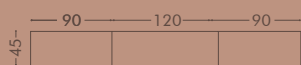

 Cubierta en melamina

BA:080	120x70x75
BA:090	140x70x75
BA:095	160x70x75
BA:103	180x70x75
BA:108	200x70x75
BA:113	220x70x75
BA:100	160x80x75
BA:105	180x80x75
BA:110	200x90x75
BA:115	220x90x75

 Cubierta en melamina

BA:080L	120x70x75
BA:090L	140x70x75
BA:095L	160x70x75
BA:103L	180x70x75
BA:108L	200x70x75
BA:113L	220x70x75
BA:100L	160x80x75
BA:105L	180x80x75
BA:110L	200x90x75
BA:115L	220x90x75

Frente x Fondo x Altura \*Medidas en cm



## MESAS BINARIAS BASE

Mesa para 2 usuarios

✓ En melamina o LPAP

BA:700	120x120x75
BA:705	150x150x75
BA:710	160x120x75
BA:715	170x150x75
BA:720	180x120x75
BA:725	190x150x75

No disponibles en cristal,  
libreros Doppia se venden  
por separado

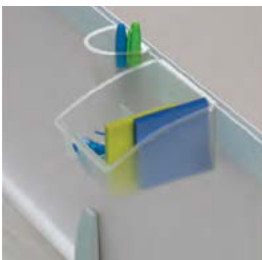

Completa tu espacio de trabajo con los porta accesorios.

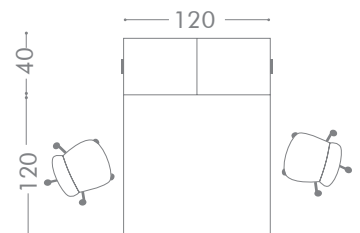



## MESA DE CRISTAL PARA SALA DE JUNTAS

DIVETRO es el toque de elegancia que tu espacio de trabajo necesita a la vanguardia, nuestros materiales y acabados son de la más alta calidad, durabilidad y resistencia, utilizando diseños dinámicos para combinar con los espacios más sofisticados y elegantes.

✓ Cristal transparente templado de 15 mm de espesor

✓ Estructura tubular en acero inoxidable cromado

DV-240	240x120x74
--------	------------

Frente x Fondo x Altura \*Medidas en cm

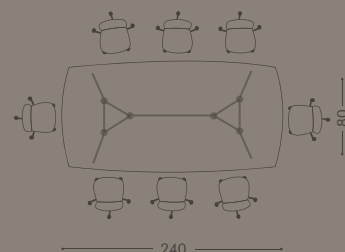





## ESCRITORIO RECTO LEVA

LEVA es la línea de escritorios inteligentes con sistema de elevaciones que se adecúan a los nuevos tiempos y te ofrecen la posibilidad de estar sentado ó de pie.

Así tu puedes elegir como quieres trabajar en cada momento.

### Características del sistema elevable

Elevación electrónica, ajuste de altura sistema métrico, mecanismo con memoria para 4 posiciones, ajuste semiautomático con toque sostenido, capacidad máxima de carga 50 kg.

Voltaje: AC 100-240/50-60 HZ,  
voltaje de salida 24 VDC/4A



## ESCRITORIO GRAPA EVO

EVO FAST es una línea de gran modularidad diseñada para espacios productivos, que proporciona áreas perfectas para todo tipo de ambientes, además de ser adaptable y funcional.

- ✔ Frente recto
- ✔ Faldón metálico

EVO:170	140x70x75
EVO:175	160x70x75
EVO:180	180x70x75

Frente x Fondo x Altura \*Medidas en cm

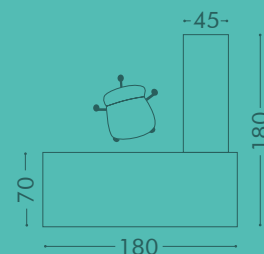



## ESCRITORIO RECTO 4 PATAS

✓ Faldón opcional

✓ Estructura gris

Cubierta melamina

Cubierta LPAP

EVO:171	140x70x75
EVO:173	160x70x75
EVO:176	180x70x75

EVO:171L	140x70x75
EVO:173L	160x70x75
EVO:176L	180x70x75

✓ Faldón opcional

✓ Estructura negra

Cubierta melamina

Cubierta LPAP

EVO:172	140x70x75
EVO:174	160x70x75
EVO:177	180x70x75

EVO:172L	140x70x75
EVO:174L	160x70x75
EVO:177L	180x70x75

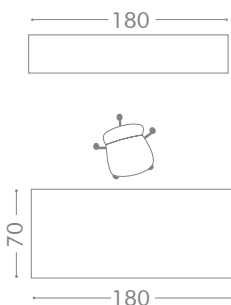



## ESCRITORIO PIANNO

PIANNO es una línea que conjuga la elegancia de lo clásico con detalles modernos y sofisticados. Nuevas formas, nuevos tiempos. Tiempos de evolucionar y de nuevas texturas, eso y más es Pianno.

- ✓ Chapa de madera de nogal
- ✓ Pata en acero sólido color negro

Escritorio derecho con credenza baja

PI:100DN	230x190x75
----------	------------

Escritorio izquierdo con credenza baja

PI:100DIN	230x190x75
-----------	------------

NOTA: Incluye faldón  
Frente x Fondo x Altura \*Medidas en cm

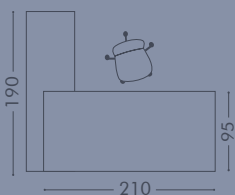
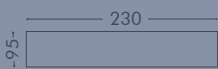



# ESCRITORIO SECRETARIAL TEMPO

Disfruta de la elegancia, sofisticación y diseño modernista que te ofrece la línea gerencial TEMPO.

Conjuntos y salas de juntas que suman una gran variedad de complementos, todo en chapa de madera natural.

Cubierta de madera

TEGY:150D	160x75x72	Cherry
TEGE:150D	160x75x72	Coffe
TEMA:150D	160x75x72	Maple

Frente x Fondo x Altura

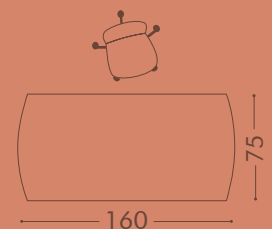



## ESCRITORIO RECTO URBANIA

Tendencias que emergen y desafían las nuevas formas y diseños URBANIA es una línea contemporánea, con diseño europeo, líneas limpias y minimalistas.

Estructura cromada

Melamina	LPAP	MDF
19 mm	19 mm	25 mm

UR:120R	UR:120LR	UR:120SR	100x75x75
UR:122R	UR:122LR	UR:122SR	120x75x75
UR:124R	UR:124LR	UR:124SR	140x75x75
UR:126R	UR:126LR	UR:126SR	150x75x75
UR:128R	UR:128LR	UR:128SR	160x75x75
UR:130R	UR:130LR	UR:130SR	180x75x75
UR:132R	UR:132LR	UR:132SR	200x75x75

Frente x Fondo x Altura

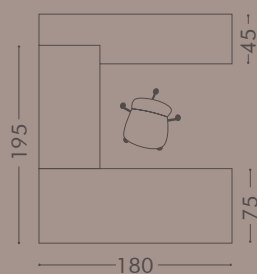



## MESA BATERÍA 2 USUARIOS

Estructura cromada

Melamina	LPAP	MDF
19 mm	19 mm	25 mm

UR:404R	UR:404LR	UR:404SR	200x60x75
UR:414R	UR:414LR	UR:414SR	240x60x75
UR:424R	UR:424LR	UR:424SR	280x60x75
UR:434R	UR:434LR	UR:434SR	300x60x75
UR:444R	UR:444LR	UR:444SR	320x60x75
UR:454R	UR:454LR	UR:454SR	360x60x75

Frente x Fondo x Altura \*Medidas en cm

Panel acústico frontal de 12mm incluido

\*Para estructura color negro cambiar R por N

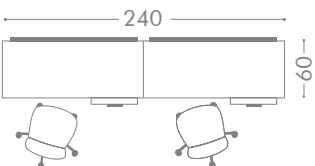



## ESCRITORIO EN CRISTAL VENTO PLUS

VENTO es la línea para crear ambientes modernos y de vanguardia. Sabemos que en los detalles está la esencia y por eso en VENTO, cada detalle cuenta.

Espacios para disfrutar y para trabajar sin límites.

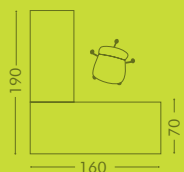
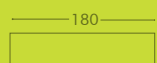

Estructura color blanco

 Cubierta en cristal

VP:100CB	120x70x76
VP:104CB	140x70x76
VP:108CB	160x70x76
VP:112CB	180x70x76
VP:116CB	200x70x76

Frente x Fondo x Altura

Fondo de 70 cm también con fondo de 90cm

\*Para estructura color gris cambiar B por G

\*Para estructura color negro cambiar B por N





## MESA BENCH VENTO

Estructura blanca

Melamina      LPAP

VE:580B	VE:580LB	234.6x120x75
VE:584B	VE:584LB	274.6x120x75
VE:588B	VE:588LB	314.6x120x75
VE:592B	VE:592LB	354.6x120x75

Credenza baja fija    Patas blancas

VP:802B	94x45x57
VP:802LB	94x45x57

Frente x Fondo x Altura \*Medidas en cm

\*Para patas color gris cambiar B por G

\*Para patas color negro cambiar B por N

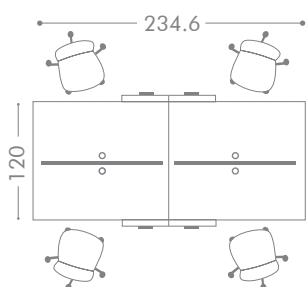



## SISTEMA PIEUX

El sistema PIEUX está conformado por líneas exclusivas, versátiles, dinámicas y que se ajustan a las necesidades de cualquier corporativo, creando configuraciones funcionales que potencian el espacio y lo hacen lucir sumamente estético.

Módulo Quadra



CON FALDON



Módulo Quadra "L"





## SISTEMA 580

El sistema 580 es también configurable y compatible con accesorio como el porta CPU y los biombos crea tus propias configuraciones y dale un estilo personal a tu oficina o espacio de trabajo.

Módulo 580 "T"



Módulo 580 "C"





## ESTACIÓN MODULAR 120 V4

El sistema modular V4 es mobiliario inteligente a base de mamparas que nos ofrece una gran versatilidad y maximización en el aprovechamiento de espacios, permite también mantener un estándar para todas las áreas de tu empresa, negocio u oficina.

La configuración 120° es un concepto adaptable para usarse en cualquier tipo de oficina ya sea privada, semi, privada o abierta.

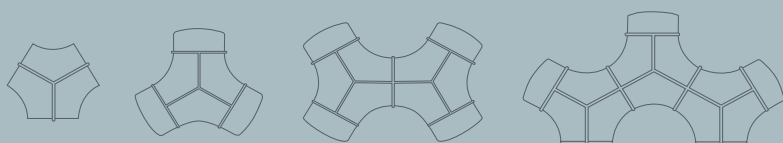

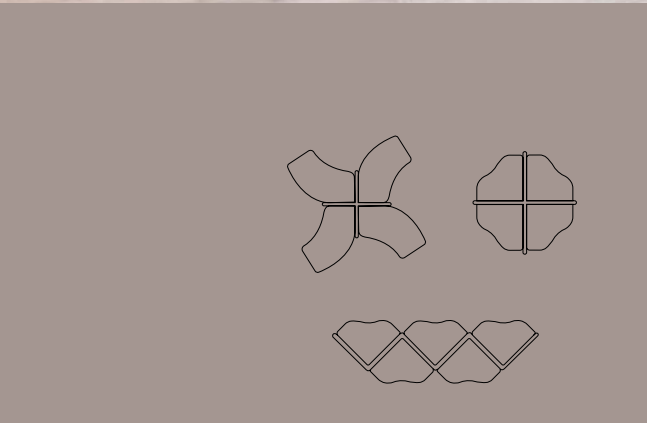

## ESTACIÓN MODULAR “L” V4

Las estaciones de trabajo en “L” son ideales para equipos de dos o más personas. Están diseñadas para otorgar privacidad y una mayor concentración pueden ser configuradas para trabajar en equipo.

Es la mejor forma de crear áreas productivas en el mismo espacio.

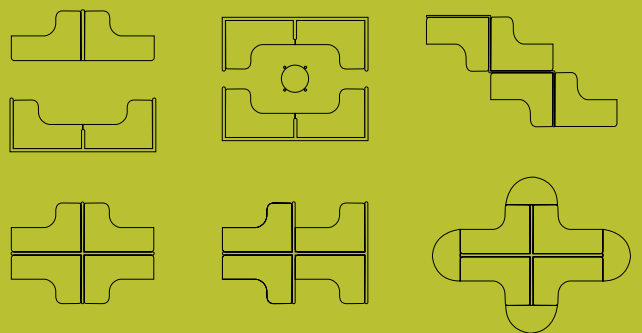



La línea V60 es un sistema modular con gran diseño e ingeniería a base de mamparas que hacen lucir las áreas de trabajo proporcionando funcionalidad con privacidad.

## ESTACIÓN MODULAR TIPO ISLA

Los sistemas tipo isla son idóneos para equipos de varias personas, optimizando los espacios. Están diseñados para trabajar ampliamente sin perder espacio personal, al mismo tiempo son flexibles para las tareas en colaboración.

El almacenamiento de los cables entre puestos de trabajo es interno, lo que garantiza la limpieza y orden de los espacios.

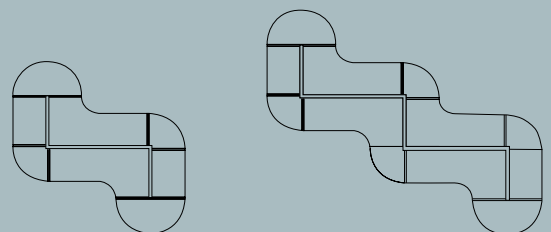

# ESTACIÓN MODULAR EN L

Los sistemas V60 son estaciones de trabajo con las que se pueden crear configuraciones infinitas de acuerdo a las necesidades de cada espacio. Se pueden formar estaciones en "L", tipo cruceta para 4 personas o para el número de usuarios que requieras.

Es la mejor forma de crear áreas de trabajo eficientes en el mínimo espacio.

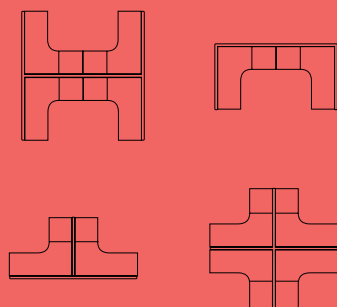



## LÍNEA NORMA

La Línea NORMA busca potenciar las conexiones e interacciones interpersonales, facilitando la inclusión entre equipos. Para ello se pretende aunar funcionalidad diseño y pureza formal con elementos estructuralmente robustos pero con un visual ligero y elegante.

Norma ofrece soluciones integrales para las necesidades actuales de cualquier oficina. Ofrece diseño contemporáneo, limpio, con formas honestas y con un visual elegante. Pretende regresar a lo esencial







## NATURALEZA EN EL TRABAJO

El ser humano necesita estar en contacto con la naturaleza para su bienestar. Nos pasamos la mayor parte de nuestro tiempo en el puesto de trabajo y es necesario integrar la Biofilia en estos entornos.

Norma integra dentro de la familia de accesorios unas repisas porta macetas que se pueden colocar en la propia estructura de la pata o en una pequeña repisa integrada en el accesorio que se cuelga al panel divisor.



# SOFÁ MODULAR VERTEX

Tela andes	Tela infinity	Sofá	
V0:511 V0:511G	V0:511F V0:511FG	1 plaza 1 plaza c/socket	140x85x80
V0:512 V0:512G	V0:512F V0:512FG	2 plazas 2 plazas c/socket	200x85x80
V0:513 V0:513G	V0:513F V0:513FG	3 plazas 3 plazas c/socket	275x85x80
V0:500 V0:500G	V0:500F V0:500FG	modular cen modular cen c/socket	200x85x80
V0:505D V0:505DG	V0:505DF V0:505DFG	modular der. modular der. c/socket	235x85x80
V0:505I V0:505IG	V0:505IF V0:505IFG	modular izq. modular izq. c/socket	235x85x80



Terminados Infinity:



Terminados Infinity:





# ESTACIÓN MODULAR SLICE

Tela andes    Tela infinity    Sofá  
200x70x80

A	V0:550 V0:550G	V0:550F V0:550FG	Independiente Independiente c/socket
---	-------------------	---------------------	--

165x70x80

B	V0:574I V0:574IG	V0:574IF V0:574IFG	Modular izq. Modular izq. c/socket
---	---------------------	-----------------------	--

165x70x80

C	V0:554 V0:554G	V0:554F V0:554FG	conector curvo interno 180° conector curvo interno 180° c/ socket
---	-------------------	---------------------	---

Tela andes    Tela infinity    Sofá  
150x70x80

D	V0:572 V0:572G	V0:572F V0:572FG	conector curvo int.90° conector curvo int.90° c/socket
---	-------------------	---------------------	--

230x70x80

E	V0:552 V0:552G	V0:552F V0:552FG	conector curvo ext.180° conector curvo ext.180° c/socket
---	-------------------	---------------------	--

165x70x80

F	V0:576 V0:576G	V0:576F V0:576FG	modular central modular central c/socket
---	-------------------	---------------------	--

## PUPITRE



## MESA BANCO



## MESA INDIVIDUAL



## MESA BINARIA



# INNOVA

Estructura de acero tubular ovalado con acabado de pintura epóxica color negro mate. Parrilla en perfil pulido redondo de acero.

Asiento y respaldo en dos piezas en polipropileno de alta resistencia y duración, con diversas perforaciones en forma de óvalo.

Terminados:



Peso máximo de resistencia: 120 kgs.



# REVOLUTION

Estructura de acero tubular de 1" de diámetro, con terminado en cromo.

Paleta lateral 86Al negro de aluminio fundido terminado en color negro, descansabrazos móvil de polipropileno semi-rígido; paleta abatible y retráctil de poliprolileno de alta densidad en color negro (derecho o izquierdo).

Respaldo y asiento en dos piezas en polipropileno de alta resistencia y duración.

Terminados:



Peso máximo de resistencia: 160 kgs.

# ELLITICO

Estructura y parrilla de acero tubular 1" de diámetro, calibre 18; con acabado de pintura epóxica color negro mate.

Respaldo y asiento de hule espuma laminado flexible y alta resiliencia.

Tela o vinil al color de su elección de nuestro catálogo.

Terminados:



Peso máximo de resistencia: 160 kgs.



# KYOS

Estructura de acero tubular terminado en cromo, con descansabrazos y respaldo de polipropileno en color negro y con paleta lateral abatible color negro fijada al brazo mediante un dispositivo.

Asiento de hule espuma de poliuretano inyectado flexible con retardante a la flama y alta resiliencia.

Respaldo en color negro y asiento en tela o vinil al color de su elección de nuestro catálogo.

Terminados:



Peso máximo de resistencia: 300 kgs.



## AB-805M

Tubo ovalado de 1" cal. 16 en soporte de respaldo, con soporte en asiento de tubo redondo de 5/8" cal. 18.

Respaldo y asiento con diseño ergonómico en polipropileno colores negro y azul, canastilla en varilla de acero pulido de 1/4". Terminada en pintura epóxica color negro.

Paleta en lámina de acero cal.20.

Terminados:



## PS-40

Estructura tubular cuadrado 3/4" cal. 18 con soporte de paleta tubo de 1" cal.18, refuerzo tubo 5/8 cal.18, pintura epóxica texturizada color negro.

Respaldo y asiento de pino natural de primera calidad 16 mm, terminado en barniz resistente, sin tapiz, canastilla de cero pulido de 1/4" soldada, paleta de pino natural de primera calidad 16 mm, terminado en barniz resistente.

Terminados:





# PL-11

Estructura tubular redondo de 1" cal. 18, con refuerzo en tubo redondo de 5/8", pintura epóxica texturizada, color negro.

Asiento y respaldo en una sola pieza de polipropileno sin tapiz. Regatones en polietileno de alto impacto tipo bola internos color negro. Canastilla de acero pulido de 1/4" soldada.

Paleta terminada en melamina de dos caras en 19 mm. en color negro, con canto rígido tipo "T" en PVC.

Terminados:



# AB-800PT

Estructura tubo elíptico de 1" cal. 18 en patas y cal.16 en soporte de respaldo, terminada en pintura epóxica texturizada color negro, tapas de polipropileno en asiento y respaldo, tapizados en tela, acojinados con hule espuma, en respaldo de 5mm, de espesor.

Regatones en polietileno de alto impacto color negro, canastilla varilla de acero pulido de 1/4" soldada, paleta en melamina de 19 mm en color negro con canto tipo «T» en PVC.

Terminados:



# BRAVO

Pupitre escolar para niño o adulto con paleta de laminado plástico de alta presión, estructura y base de trineo en color gris, portapaleta y canastilla portalibros desmontables.

Terminados:



# CAPRI

Silla escolar Capri, con estructura de 4 patas en color gris, asiento y respaldo en polipropileno.

Terminados:



# STUDENT TRAPEZOIDAL

Mesa escolar trapezoidal con estructura en trineo en color gris, cubierta en laminado plástico de alta presión.

Terminados:



# STUDENT BINARIA

Mesa escolar para adulto con estructura de trineo en color gris, con cubierta en laminado plástico de alta presión.

Terminados:



## MESA 120°

Mesa con tres patas fabricada en perfil de acero tubular redondo. Acabado en pintura horneada micropulverizada color gris aluminio. Cubierta en madera aglomerada 28mm de espesor con laminado plástico.

Terminados:



## PICCOLO

Mesa infantil preescolar con estructura de 4 patas en color gris con cubierta de laminado plástico de alta presión.

Terminados:



# MESA MÓVIL TENNA

Mesa para maestro móvil de 4 patas con cubierta abatible fabricada en laminado plástico de alta presión.

Faldón en lamina de acero con diseño perforado en círculos.

Terminados:



# MESA VERSA4

Mesa para maestro con cubierta en aglomerado de 28mm de espesor. Cara en laminado plástico de alta presión, contracara en melamina y canto en pvc termoadherible de 2mm de espesor. Estructura en tubular de acero cal. 16 En forma tipo "c" invertida con refuerzo.

Faldón en lamina de acero con diseño perforado en círculos.

Terminados:



## ESCRITORIO PIEUX



### EM-9301

Escritorio 120 con 1 Pedestal  
75 cm x 120 cm x 75 cm

### EM-9303

Escritorio 150 con 1 pedestal  
75 cm x 150 cm x 75 cm

### EM-9305

Escritorio 150 con 2 Pedestales  
75 cm x 150 cm x 75 cm

### EM-9306

Escritorio 180 con 2 Pedestales  
75 cm x 180 cm x 75 cm

Terminados:



### EEC-9322

Extensión Escritorio 106 C/ Pedestal Derecho  
75 cm x 106 cm x 40 cm

### EEC-9323

Extension Escritorio 106 C/Pedestal Izquierdo  
75 cm x 106 cm x 40 cm

### EEC-9324

Extension Escritorio 106 C/Lateral Derecho  
75 cm x 106 cm x 40 cm

### EEC-9325

Extension Escritorio 106 C/Lateral Izquierdo  
75 cm x 106 cm x 40 cm

### EEC-9326

Extensión Escritorio 76 C/Lateral Derecho  
75 cm x 76 cm x 40 cm

### EEC-9327

Extension Escritorio 76 C/Lateral Izquierdo  
75 cm x 76 cm x 40 cm



Terminados:



# ARCHIVERO PIEUX



## A-9111

4 Gavetas Normal Cal 24  
133 cm x 46.5 cm x 63.8 cm

## A-9112

3 Gavetas Normal Cal 24  
104.4 cm x 46.5 cm x 63.8 cm

## A-9113

2 Gavetas Normal Cal 24  
75.8 cm x 46.5 cm x 63.8 cm

## A-9105

4 Gavetas Telescópico Embalinado  
133 cm x 46.5 cm x 72.6 cm

## A-9106

3 Gavetas Telescópico Embalinado  
103.9 cm x 46.5 cm x 72.6 cm

## A-9107

2 Gavetas Telescópico Embalinado  
74.3 cm x 46.5 cm x 72.6 cm

Terminados:



## A-9171

4 Gavetas Telescópico Embalinado sin Frente  
133 cm x 46.5 cm x 72.6 cm

## A-9172

3 Gavetas Telescópico Embalinado sin Frente  
103.9 cm x 46.5 cm x 72.6 cm

## A-9173

3 Gavetas Telescópico Embalinado sin Frente  
74.3 cm x 46.5 cm x 72.6 cm

Terminados:



DETALLES ÚNICOS  
QUE BRINDAN UN  
TOQUE DE DISEÑO



# EKO

## A-9108

Archivero 4 Gavetas EKO Embalado  
133 cm x 46.5 cm x 63.8 cm

## A-9109

Archivero 4 Gavetas EKO Embalado  
104.4 cm x 46.5 cm x 63.8 cm

## A-9110

Archivero 4 Gavetas EKO Embalado  
75.8 cm x 46.5 cm x 63.8 cm

Terminados:



## A-9134

5 Gavetas Horizontal 91 162.8 cm x 91.6 cm x 50.2 cm

## A-9131

4 Gavetas Horizontal 91 133.6 cm x 91.6 cm x 50.2 cm

## A-9132

3 Gavetas Horizontal 91 104.3 cm x 91.6 cm x 50.2 cm

## A-9133

2 Gavetas Horizontal 91 74.9 cm x 91.6 cm x 50.2 cm

## A-9126

4 Gavetas Horizontal 75 133.6 cm x 75.4 cm x 50.2 cm

## A-9127

4 Gavetas Horizontal 75 104.3 cm x 75.4 cm x 50.2 cm

## A-9128

4 Gavetas Horizontal 75 74.9 cm x 75.4 cm x 50.2 cm

Terminados:







**A-9177**

4 Gavetas Horizontal 91 sin Frente  
133.6 cm x 91.6 cm x 50.6 cm

**A-9178**

Archivero 3 Gavetas Horizontal 91 sin Frente  
104.3 cm x 91.6 cm x 50.6 cm

**A-9179**

Archivero 2 Gavetas Horizontal 91 sin Frente  
74.9 cm x 91.6 cm x 50.6 cm

Terminados:



**A-9150**

Combinado 2Gav/2Ret 91  
147.3 cm x 91.4 cm x 50.2 cm

**A-9151**

Combinado 3Gav/1Ret 91  
141.3 cm x 91.4 cm x 50.2 cm

**A-9152**

Combinado 3Gav/2Ret 91  
176.9 cm x 91.4 cm 50.2 cm

**A-9153**

Combinado 4Gav/1Ret 91  
169.9 cm x 91.4 cm x 50.2 cm

**A-9154**

Combinado 4Gav/2Ret 91  
206.1 cm x 91.4 cm 50.2 cm

Terminados:



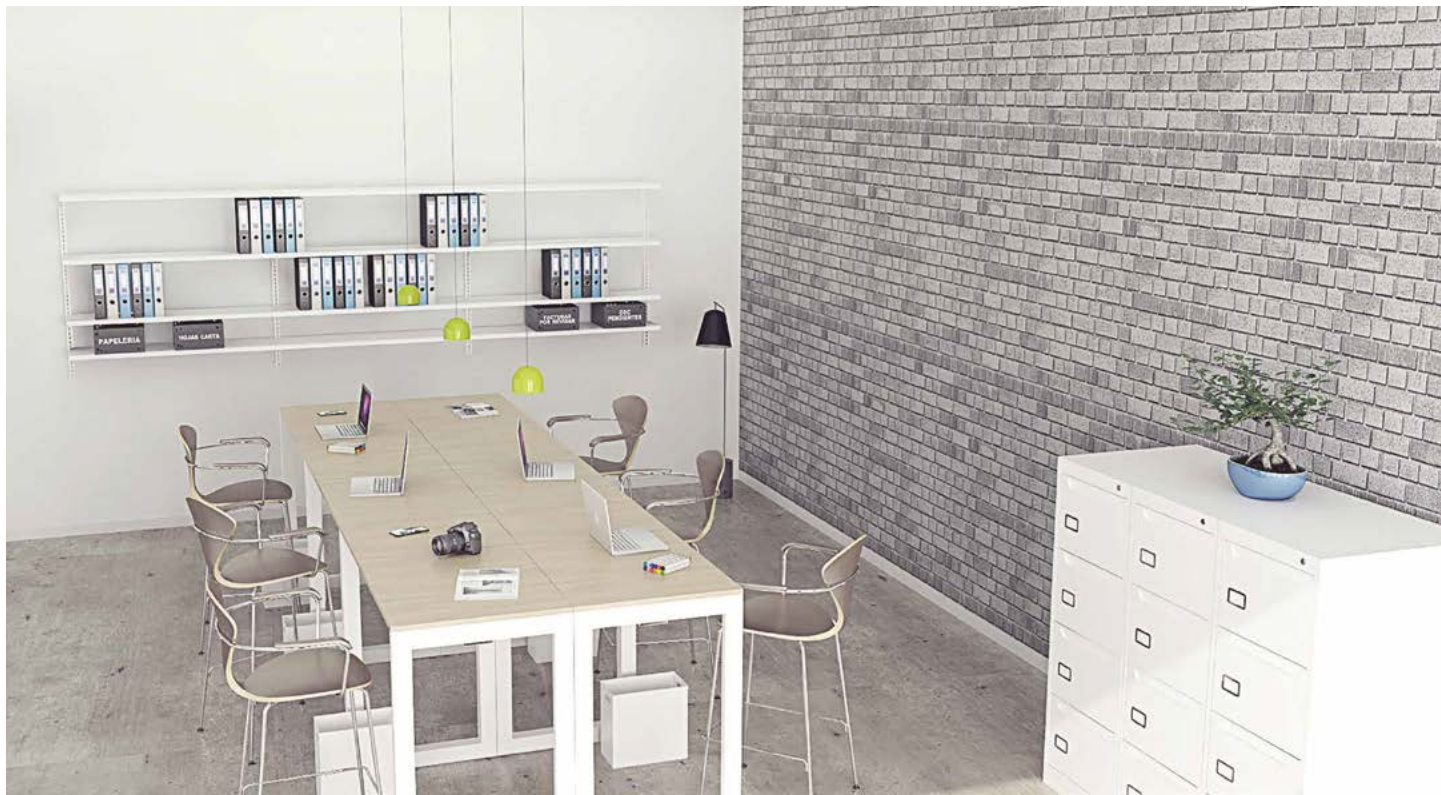

# EASY

## AE-9135

6 Puertas 100 233 cm x 100 cm x 45.1 cm

## AE-9136

5 Puertas 100 197 cm x 100 cm x 45.1 cm

## AE-9137

4 Puertas 100 161.2 cm x 100 cm x 45.1 cm

## AE-9138

3 Puertas 100 125.2 cm x 100 cm x 45.1 cm

## AE-9139

2 Puertas 100 89.7 cm x 100 cm x 45.1 cm

Terminados:





**14532 serie 2500**  
Archivero vertical de cuatro cajones  
color negro 45x63x132



**14533 serie 2500**  
Archivero vertical de cuatro cajones  
color gris 45x63x132



**14531 serie 2500**  
Archivero vertical de cuatro cajones  
color almendra 45x63x132



**14531 serie 2500**  
Archivero vertical de cuatro cajones  
color charcoal 45x63x132



**21553 Serie HL8000**  
Archivero horizontal de dos gavetas  
color negro 76 cm de frente



**22279 Serie HL8000**  
Archivero horizontal de dos gavetas  
color gris 76 cm de frente



**21554 Serie HL8000**  
Archivero horizontal de cuatro gavetas  
color negro 76 cm de frente



**22281 Serie HL8000**  
Archivero horizontal de cuatro gavetas  
color gris 76 cm de frente



**21971 Línea Económica**  
Archivero horizontal con tres cajones  
color negro 36x90x46



**17009 Línea Económica**  
Archivero horizontal con tres cajones  
color charcoal 36x90x46



**16883 Línea Económica**  
Archivero horizontal con 4 cajones tamaño  
carta color negro 36x118x46



**19828 Línea Económica**  
Archivero horizontal con 4 cajones tamaño  
carta color plata 36x118x46

Terminados:  
Charcoal 16225 ●

# CAJONERAS



**CA-9213**  
Cajonera con 4 Lapiceras  
70.6 cm x 40 cm x 57.8 cm



**CA-9205**  
Cajonera con 2 Archiveros  
70.6 cm x 40 cm x 57.8 cm



**CA-9202**  
Cajonera con 1 Lapicera y 1 Archivero  
56.5 cm x 40 cm x 57.8 cm



**CA-9202**  
Cajonera con tapiz con 1 Lapicera y 1 Archivero

Terminados:





**14525 serie 2500**  
 Archivero vertical de dos cajones  
 color almendra 45x63x72





**14526 serie 2500**  
 Archivero vertical de dos cajones  
 color negro 45x63x72



**19329 serie 100000**  
 Archivero Pedestal Móvil, 1 cajón papelerero y  
 un 1 cajón archivero  
 color negro 38x55x50



**20168 serie 100000**  
 Archivero Pedestal Móvil, 1 cajón papelerero y  
 un 1 cajón archivero  
 color platino 38x55x50

Terminados:  
 Blanco 19330   
 Charcoal 19336 



**19333 serie 100000**

Archivero Pedestal Móvil, 1 cajón papelerero, un 1 cajón archivero con cojín para asiento color blanco 38x60x50

Terminados:

Negro 19331 

Charcoal 19336 





18401 Línea Sohoa color charcoal



**18871 Línea Soho**  
Organizador Home Office 1 cajón  
papelero y 2 cajones archiveros  
color blanco 36x69x46



**17056 Línea Soho**  
Organizador Home Office 1 cajón  
papelero y 2 cajones archiveros  
color negro 36x69x46



**17069 Línea Soho**  
Organizador Home Office 1 cajón  
papelero y 2 cajones archiveros  
color plata 36x69x46



**19317 Serie 10000**  
Archivero pedestal móvil 2 cajones papeleros y 1 cajón archivero color blanco



**18197 Serie 10000**  
Archivero pedestal móvil 2 cajones papeleros y 1 cajón archivero color almendra

Terminados:

Negro 18198 ● Gris 18199 ● Charcoal 19321 ● Platino 19420 ●  
Medio Tono 19318 ●



**19323 Serie 10000**  
Archivero pedestal móvil con 2 cajones color blanco



**18204 Serie 10000**  
Archivero pedestal móvil con 2 cajones color negro

Terminados:

Almendra 18203 ● Gris 18205 ● Charcoal 19327 ● Platino 19421 ●  
Medio Tono 19324 ●



**CA-9204**  
Cajonera con 2 Lapiceras y 1 Archivero  
70.6 cm x 40 cm x 57.8 cm



**CA-9204**  
Cajonera con 2 Archiveros  
70.6 cm x 40 cm x 57.8 cm



**CA-9204-/S,FR,CU**  
Cajonera con 3 Lapiceras  
Frente de Medera sin Cubierta  
72.2 cm x 40 cm x 57.8 cm



**CA-9214-/C,TU**  
Cajonera con Tubular y 3 Lapiceras  
72.2 cm x 40 cm x 57.8 cm

# GABINETES



**GM-9140**  
Gabinete Universal Cal. 22  
180 x 85 x 39 con 5 Claros



**GM-9145-/S,FR**  
Gabinete Universal Cal. 22  
180 x 90 x 45 Ensamble S,FR



**GM-9145**  
Gabinete Universal Cal. 22  
180 x 90 x 45 Ensamble

**GM-9143**  
Gabinete Universal EKO  
180 x 85 x 39 con 4 Claros



**GM-9147**  
Gabinete Mixto 2Gav/3Claros 91  
183.7 cm x 91.4 cm x 50.2 cm



**GM-9148**  
Gabinete Mixto 3Gav/2Claros 91  
175.1 cm x 91.4 cm x 50.2 cm



**GM-9146-/2LP,1AH**  
 Gabinete 3M 2LP,1AH  
 180.7 cm x 90.2 cm x 45.1 cm



**ESP-0233**  
 Gabinete Universal Cal 22  
 180.7 cm x 90.2 cm x 45.1 cm



**ESP-0210**  
 Gabinete Universal Cal 22  
 180 x 90 x 45



**Gcm-9149**  
 Gabinete Cómputo  
 152 cm x 90 cm x 60 cm



**MGB-3950**  
Guardado Bajo  
89.5 cm x 117.5 cm x 58.5 cm



**ESP-0026**  
Gabinete Universal Cal 24  
108 x 91 x 45 107 cm x 91.6 cm x 45.1 cm

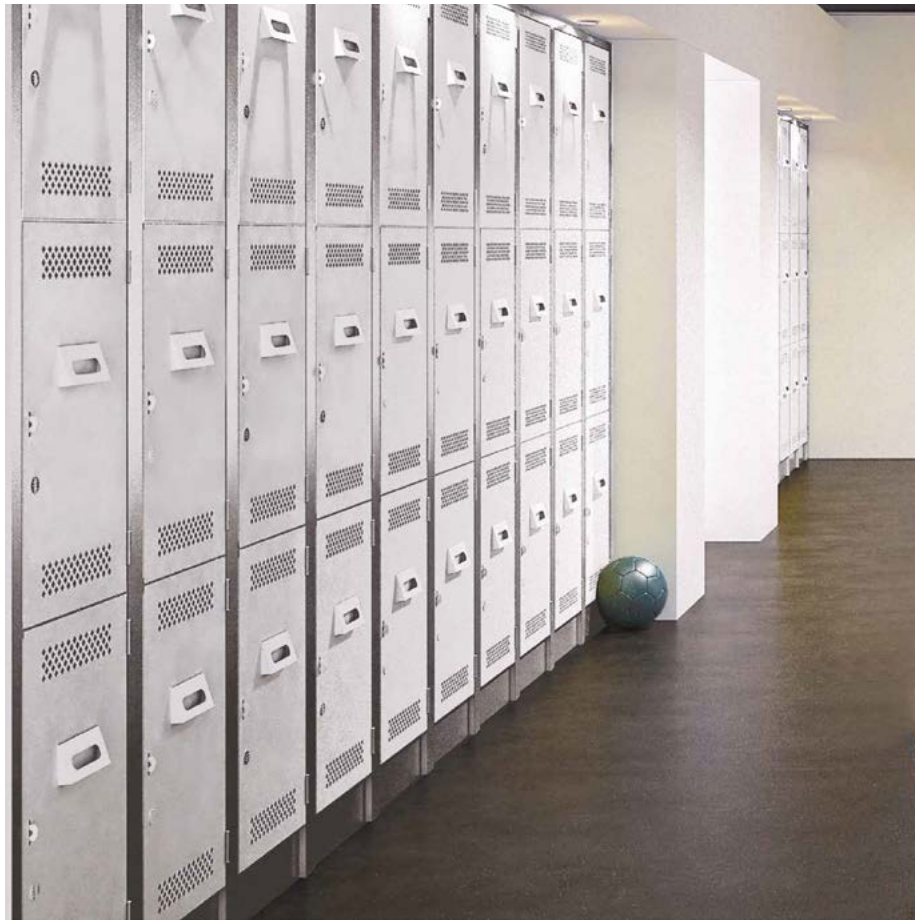

**LCC-3302**  
Locker con Chapa 2 Puertas  
180.7 cm x 38 cm x 44.5 cm



**ESP-0107**  
Locker Tragamoneda 4 Puertas  
180.7 cm x 38 cm x 44.5 cm



**L-3114**  
Locker Eko 4 Puertas  
180.7 cm x 38 cm x 44.5 cm





**LP-3174**  
Locker 4 Puertas con Patas  
180.7 cm x 38 cm x 44.5 cm



**LC-3194**  
Locker 4 Puertas con Copete  
195.7 cm x 38 cm x 44.5 cm



**LRM-3154**  
Locker 4 Puertas Recuadro  
Malla  
180.7 cm x 38 cm x 44.5 cm



**LC-3194**  
Locker 4 Puertas con Copete  
195.7 cm x 38 cm x 44.5 cm



**L-3104**  
Locker 4 Puertas  
180.7 cm x 38 cm x 44.5 cm



# Locker PINGPONG

De la colaboración de PEME con Pascual nace la línea de Lockers PINGPONG. Pensada para tener una mejor organización, optimización del almacenaje y una propuesta visual y estética atemporal y limpia.

PINGPONG se adapta a cualquier entorno de uso cubriendo las necesidades de almacenaje específicas y con unas opciones de personalización que convierten a PINGPONG en la mejor opción del mercado por calidad, diseño y funcionalidad.



Colgadores Internos

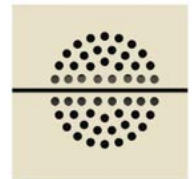

Ranuras de ventilación



Porta-etiquetero



Cerradura Digital



Cerradura Estándar



Etiquetero de acrílico

# ARCHIVO MÓVIL



ESP-0727



SAE-9175

## **ESP-0727**

Sistema 2 Fijo x 4 Doble Móvil  
de 5 x 6 212 x 91 Archivo  
Móvil Mi x 15  
204 cm x 513.8 cm x 466 cm

## **SAE-9175**

Sistema 3 Frente x 4 Atras  
Archivero Easy 6 Puertas 100  
2361 cm x 4030 cm x 923 cm



# MOBILIS

Vanguardia y diseño para comercios.

Mobiliario metálico especializado en comercio y negocios creado para proveer soluciones de exhibición y anaqueles.

Lockers y gavetas específicas con diseño 100% funcional, en los que la estética y la simplicidad son primordiales y marcan la pauta de una línea de vanguardia.



Estante sencillo

Estante sencillo con forros



# ANAQUEL

Brinda soluciones inmediatas con todas las ventajas de diseño y funcionalidad, almacenar sin perder el estilo, es el objetivo primordial.



Anaquele ensamble



Estante gorila





EA-1901



EA-1902



EA-1903



EA-1904



906

EA-1908



EA-1909



EA-1910



EA-1912





# LOCKER

desarmable

Código	Descripción
LD-3701	150x84x49
LD-3702	180x84x49
LD-3703	180x91x49
LD-3704	221x91x49
LD-3705	89x84x49
LD-3706	89x91x49
LD-3707	150x91x49
LD-3708	221x84x49
LD-3709	121x84x49
LD-3710	121x91x49
LD-3711	221x91x30 12 divisiones



# GÓNDOLA

La efectividad de un mueble para comercio, parte de su estética, de cómo potencialice la distribución de un espacio y qué tanto incremente la exposición de los artículos.



Góndola ensamble



Góndola libros



Góndola premium

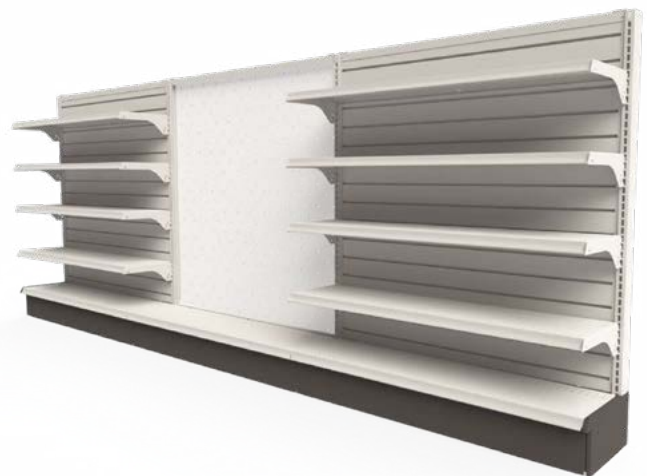

Góndola premium isla pared

# SISTEMA RATIO

## UN SISTEMA DE SOLUCIONES PERDURABLES

Las estructuras de los sistemas ratio están creadas con la mejor materia prima y sus diseños son tan innovadores como perdurables.

PEME Ratio ofrece muebles de uso rudo y tráfico continuo, ideales para almacenaje y bodegas.

Fabricadas en solera de 1/4"x4" y perforada para dar opción a fijar con taquete al piso. Postes perforados a todo lo alto con paso de 50.8 mm para el ajuste de los compartimentos al ensamblar largueros.

Cabecera de ensamble por medio de MAN0644 tornillo hex 5/16"x3/4" G5 alta resistencia.



## TIPO DE PRESENTACIÓN

Tornillo: El poste lleva a todo lo largo perforaciones circulares.

Gota: El poste lleva a todo lo largo perforaciones tipo gota.

## TIPO DE CARGA

Carga Pesada: 4,500 kilos por sección individual o 2,250 kilos por sección compartida.

Carga Ligera: 2500 kilos por sección individual o 1250 kilos por sección compartida.

## Batería rack

Tornillo con gondola premium



## Batería rack

Tornillo con anaqueles



## Batería rack pesada gota



## Módulo rack carga ligera tornillo





# LARGUERO

Obtén configuraciones que se adapten a lo que necesitas.

## TIPO DE PRESENTACIÓN

**Tornillo:** Las Ménsulas tornillo de los largueros llevan perforación tipo oblongo para que se atornillen en las cabeceras de tornillo.

**Gota:** Las Ménsulas gota de los largueros llevan remaches para que se atornillen en las cabeceras de gota.

PERALTE=ALTURA DEL LARGUERO

Carga Pesada: 10 cm, 12.5 cm y 15 cm.

Carga Ligera: 7.5 cm.

## ESCALÓN / SIN ESCALÓN

**Con escalón:** Significa que el larguero va poder recibir entrepaños.

**Sin escalón:** Significa que el larguero no va a llevar entrepaños.

## Módulo rack carga ligera tornillo

Con anaquel



## Rack carga

Pesada gota



## Módulo en “L”

Rack carga pesada gota



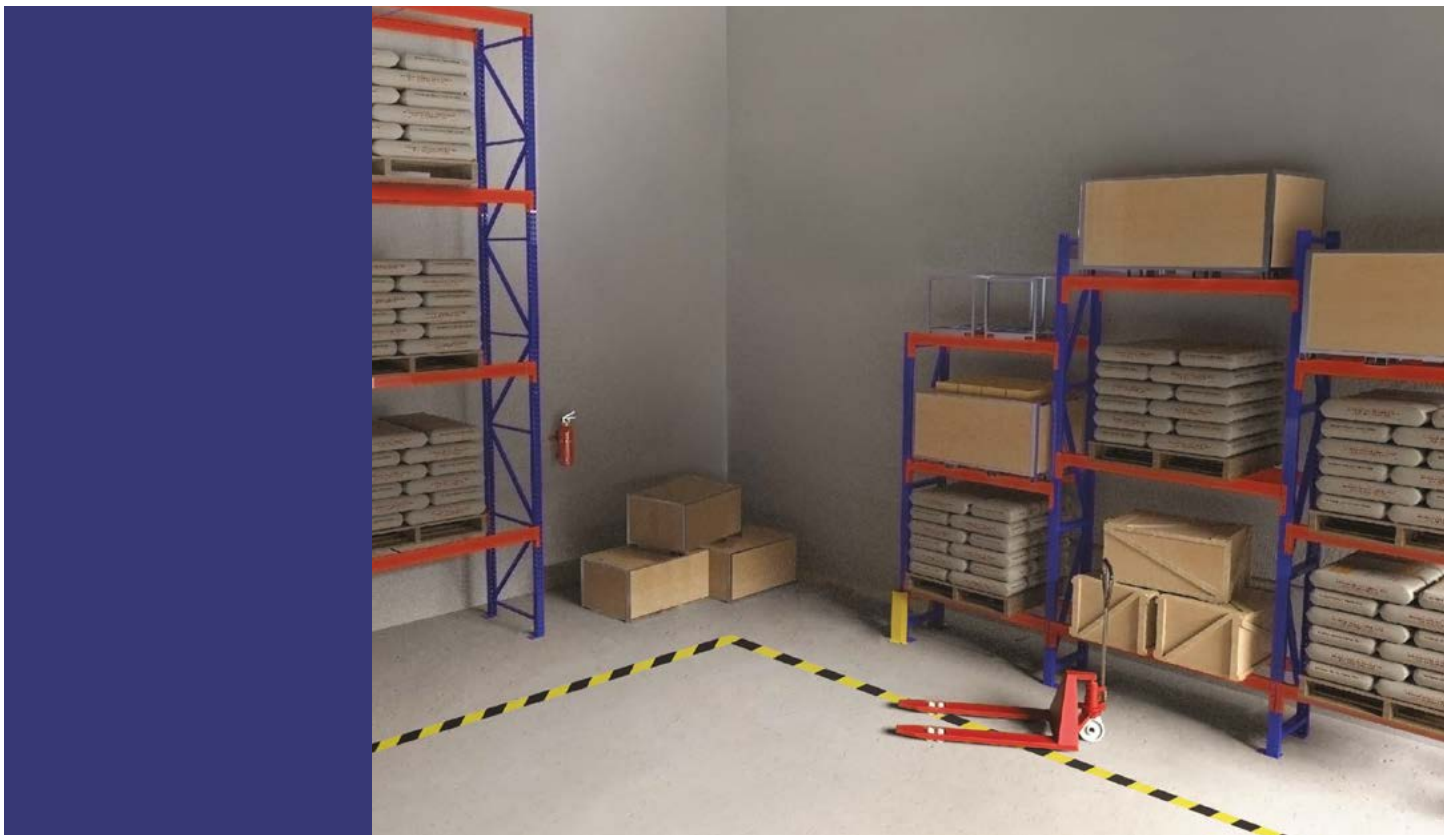

# ENTREPAÑO

Elige la medida y crea un nuevo mueble multifuncional a partir de eso.

Los entrepaños pueden ser fabricados en: lámina calibre 18; calibre 22. Cuerpo en forma de C.



## Rack doble nivel



## Rack carga pesada

Gota



# SEPARADOR DE CABECERA

Eleva, baja o coloca más entrepaños a través de sistemas que hacen de nuestros muebles, una interesante opción de organización y almacenaje.







## SEPARADOR DE CABECERA TORNILLO

- Cuerpo fabricado en ángulo de 1/8"x1 1/4" y en los extremos cuenta con una ménsula fabricada en lámina calibre 10.
- La función del separador es dar la separación entre cabeceras o dar una separación entre la cabecera gota y muro.

### SEPARADOR DE CABECERA

- En ambos extremos cuenta con una ménsula en forma de ángulo con 5 perforaciones de forma de oblongo para insertar tornillos de 5/16"x3/4" alta resistencia.

### SEPARADOR DE CABECERA A MURO

- En un extremo cuenta con una ménsula en forma de ángulo con 5 perforaciones de forma de oblongo para insertar tornillos de 5/16"x3/4" alta resistencia y en el otro una placa para entaquetar a la pared.

## SEPARADOR DE CABECERA GOTA

- Cuerpo fabricado en ángulo de 1/8"x1 1/4" y en los extremos cuenta con una ménsula fabricada en lámina calibre 10.
- En un extremo cuenta con una ménsula con 3 remaches para ensamblar a las cabeceras y 1 perforación roscada para insertar un MAN0644 tornillo HEX 5/16"x3/4" G5 alta resistencia y en el otro una placa para entaquetar a la pared.

### SEPARADOR DE CABECERA A MURO

- En ambos extremos cuenta con una ménsula, con 3 remaches para ensamblar a las cabeceras y 1 perforación roscada para insertar un MAN0644 TORNILLO HEX 5/16"x3/4" G5 alta resistencia.



## DOBLE NIVEL RACK

- Fabricado en ángulo 1/8"X1 1/4" y placa en ambos extremos fabricados en lámina calibre 10, perforadas para ensamblarse a los postes.

### POSTE RACK PASILLO VOLADO

Los postes tienen la función de hacer pasillos para el Doble Nivel Rack, sirven para sostener los largueros híbridos y/o ángulos corridos que forman los pasillos.

Existen 2 tipos: Carga Pesada y de Carga Ligera, ambos su presentación puede ser Tornillo o Gota. Se crean de acuerdo al proyecto.

### TIRANTE UNIDOR DE BATERÍAS

Código	Descripción	Alto	Frente	Fondo
ESP-0332	83	90 mm	834 mm	75mm
TUR-7420	91	90 mm	913 mm	75 mm
ESP-0333	123	90 mm	1009 mm	75 mm

### GRAPA UNIDORA POSTE

Código	Alto	Frente	Fondo
GUP-0943	205 mm	30 mm	40 mm



Atalo Montoya #612, Col. El Calvario,  
Lagos de Moreno, Jalisco

[www.mapeq.com.mx](http://www.mapeq.com.mx)